



Game Drive M.2 インストール・ガイド



モデル: PCIe Gen4 NVMe™ SSD + Heatsink



このドキュメントの最新オンライン版にアクセスするには
ここをクリックしてください。最新のコンテンツ、拡大可能な図解、分かりやすいナビゲーション、検索機能もあります。

Contents

1 はじめに	3
製品情報	3
取り付ける前に	3
機器	3
2 Game Drive M.2のインストール	4
ステップ1 - コンソールをオフにする	4
ステップ2 - コンソール・カバーを取り外す	4
ステップ3 - 拡張スロット・カバーを取り外す	4
ステップ4 - SSDネジを取り外す	5
ステップ5 - Game Drive M.2を差し込む	5
ステップ6 - Game Drive M.2を固定する	6
ステップ7 - 拡張スロット・カバーを取り付ける	6
ステップ8 - コンソール・カバーを元に戻す	6
ステップ9 - 再接続する	7
3 サポートおよびサービス	8
オンラインサポートおよびサービス	8
保証サポート	8

はじめに

製品情報

- PlayStation 5コンソール用。
- Game Drive M.2のヒートシンクが予め取り付けられています。ヒートシンクを取り外すと、Game Drive M.2が破損する恐れがあります。
- Game Drive M.2の寸法は、80.15mm（長さ）x 24.20mm（幅）x 9.50mm（高さ）です。ご使用のシステムに取り付けるための十分なスペースがあることをご確認ください。
- ヒートシンクを搭載したSSDには、M.2コネクタH3.2以上をおすすめします。

取り付ける前に

- システムのソフトウェアが最新の状態であることを確認してください。
- 電源ボタンを3秒長押しし、PS5コンソールをオフにします。
- PS5からすべてのケーブルとデバイスを取り外し、PS5の温度が下がるまでしばらく待ちます。
- 体から静電気を放電するために金属に触れてください。これを怠ると、Game Drive M.2またはPS5コンソールに損傷を与える恐れがあります。
- カバーを外した状態で電源を入れたりコンソールでプレイしたりしないでください。



Game Drive M.2を使用するのが初めての場合、インストール完了後にフォーマットする必要があります。Game Drive M.2をフォーマットすると、ドライブ上の保存済みデータがすべて消去されます。インストールする前に、ドライブ上の重要なデータがすべてバックアップされていることを確かめて下さい。

機器

Game Drive M.2をインストールするには、以下が必要です。

- 作業用テーブルを備えた明るい部屋
- サイズ1番のプラス(+)
スクリュードライバー
- 小型の懐中電灯（必要な場合）

Game Drive M.2のインストール

ステップ1 - コンソールをオフにする

コンソールに接続されているケーブルとデバイスをすべて取り外します。コンソールの温度が下がるまでしばらく待ちます。

平らな場所に清潔な保護カバーを敷いて、その上にコンソールを置きます。ベースを取り外し、ロゴが下向きに、電源ボタンが自分から見て奥向きになるようにコンソールを置きます。

ステップ2 - コンソール・カバーを取り外す

カバーの右下と左上の角を持ちます。

- A. カバーの右側を優しく持ち上げます。
- B. カバーを左側にスライドさせます。

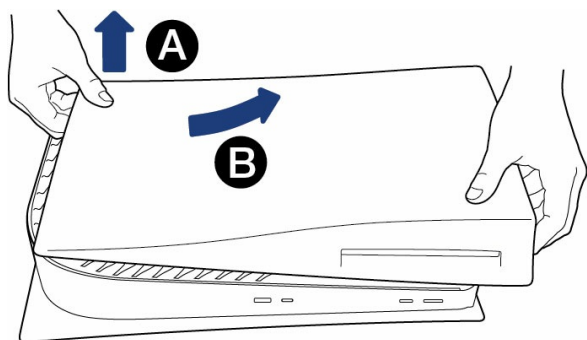

ステップ3 - 拡張スロット・カバーを取り外す

長方形の拡張スロット・カバーを見つけます。ネジを外し、カバーを取り外します。

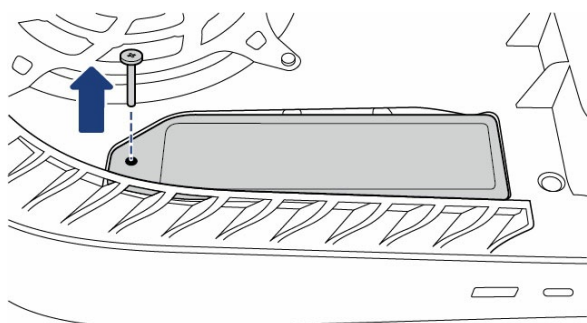

ステップ4 - SSDネジを取り外す

スロットのSSDネジを慎重に取り外し、スペーサーを持ち上げます。

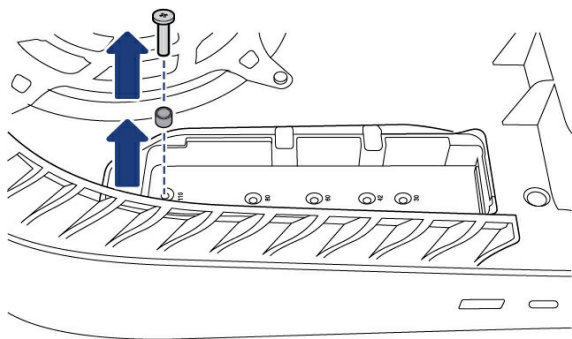

「80」と書かれたネジ穴にスペーサーを移します。

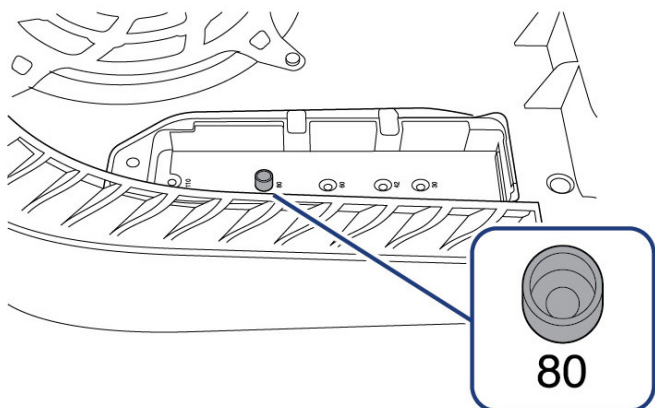

ステップ5 - Game Drive M.2を差し込む

スロットにしっかりと収まるまで、Game Drive M.2を拡張コネクタに慎重に差し込みます。

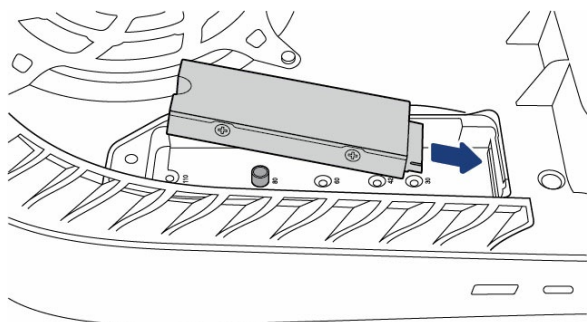

- ！ 重要：次のステップに進む前に、Game Drive M.2が拡張コネクタまできちんと差し込まれていることを確認してください。Game Drive M.2が正しく挿入されていない場合、端末およびコンソールが破損する恐れがあります。

ステップ6 - Game Drive M.2を固定する

Game Drive M.2がスペーサーとぴったり重なっていることを確認します。SSDネジを使って、Game Drive M.2をスペーサーに固定します。

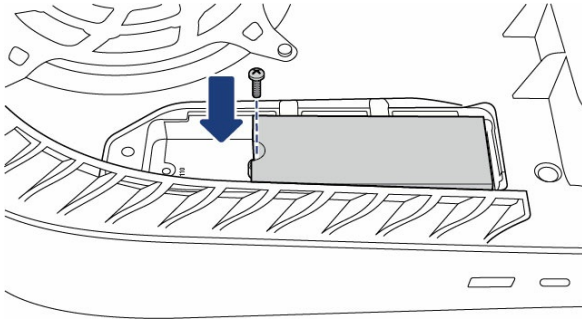

ステップ7 - 拡張スロット・カバーを取り付ける

拡張スロット・カバーを取り付けて、ネジを締めます。

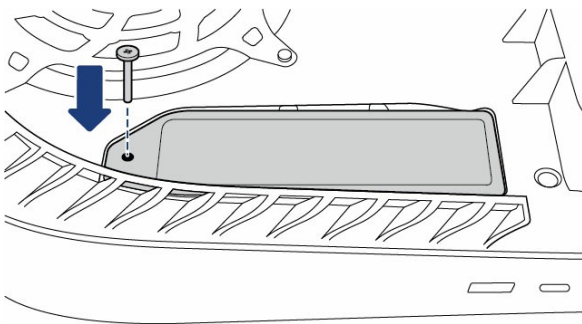

ステップ8 - コンソール・カバーを元に戻す

コンソール上部の少し離れたところからカバーをスライドさせます。カバーがしっかりとハマるとカチッと音が鳴ります。

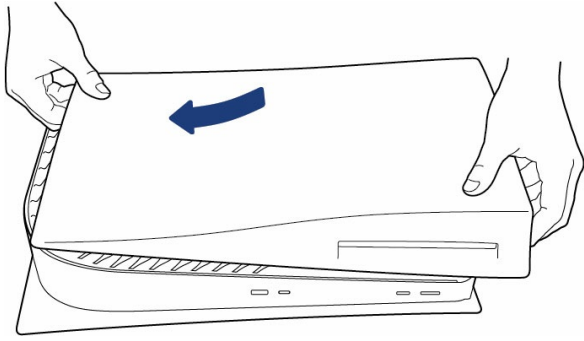

ステップ9 - 再接続する

ベースを取り付け、AC電源コードとケーブルを接続します。

電源をオンにします。コンソールでGame Drive M.2を使用するのが初めての場合、フォーマットの説明が表示されます。

サポートおよびサービス

オンラインサポートおよびサービス

www.seagate.com/contactsをご覧ください。

保証サポート

www.seagate.com/support/warranty-and-replacementsをご覧ください。